

# MODUL L 196

Deckenleuchte für Direktmontage / ceiling luminaire for direct mounting

nimbus<sup>x</sup>

## MONTAGE / MOUNTING

544-836 . 544-835 . 544-837 / 833.66.408 . 833.66.407 . 833.66.409



Montage und Betrieb nur in Innenräumen!  
Mounting and use of luminaire only indoors!

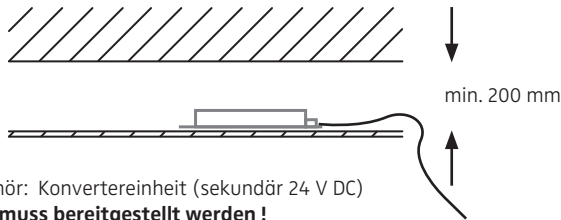

Zubehör: Konvertereinheit (sekundär 24 V DC)  
**SELV muss bereitgestellt werden!**  
accessories: external converter (output 24 V DC)  
**SELV must be provided!**

1

2

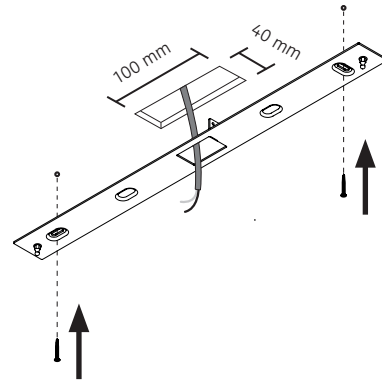

Anschluss mit 24 V DC  
connection with 24 V DC

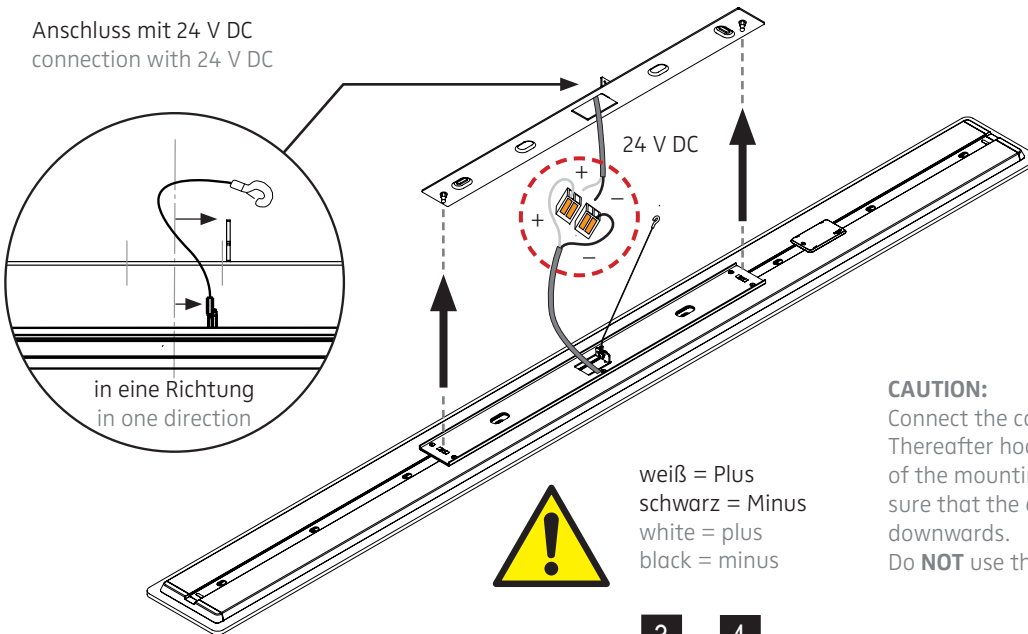

**ACHTUNG:**  
Beim Anschließen UNBEDINGT Polarität beachten! Dann das Sicherungsseil in die Öse oberhalb der Montageplatte einhängen, die Öffnung des Hakens muss zur leichteren Erreichbarkeit nach unten weisen. Sicherungsseil **NICHT** als behelfsmäßige Aufhängung nutzen!

**CAUTION:**  
Connect the cables and ensure correct polarity! Thereafter hook in safety rope into eyelet on top of the mounting plate, for better handling make sure that the opening of the hook is pointing downwards. Do **NOT** use the rope as a temporary suspension!

3

4

Kabel sauber in den Hohlraum führen, Leuchte mit Rastnasen am Deckenblech hörbar einrasten lassen.

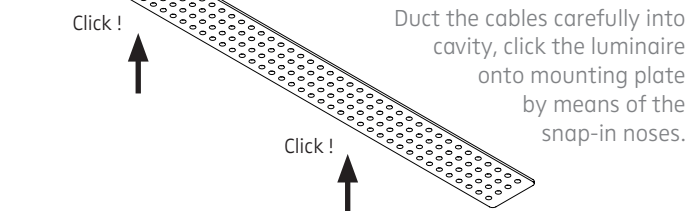

Duct the cables carefully into cavity, click the luminaire onto mounting plate by means of the snap-in noses.

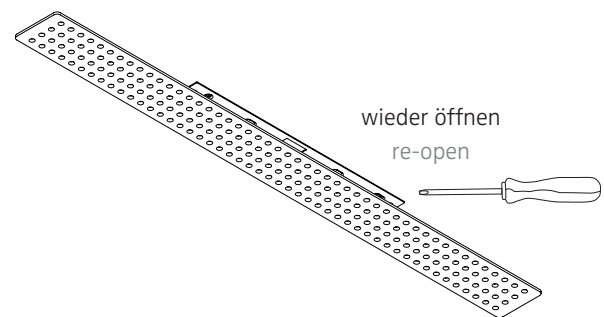

5

6

544-836 . 544-835 . 544-837  
833.66.408 . 833.66.407 . 833.66.409

24 V DC / Konstanzspannung  
24 V DC / constant voltage

Leistungsdaten siehe Typenschild!  
Performance data see rating label!



Schutzart IP 20  
protection degree IP 20

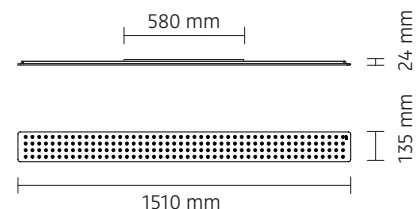

## BOHRSCHABLONE / DRILLING TEMPLATE

L 196 Montageplatte / L 196 mounting panel

ACHTUNG: Zeichnung nicht maßstäblich ! / CAUTION: Template is not drawn to scale !

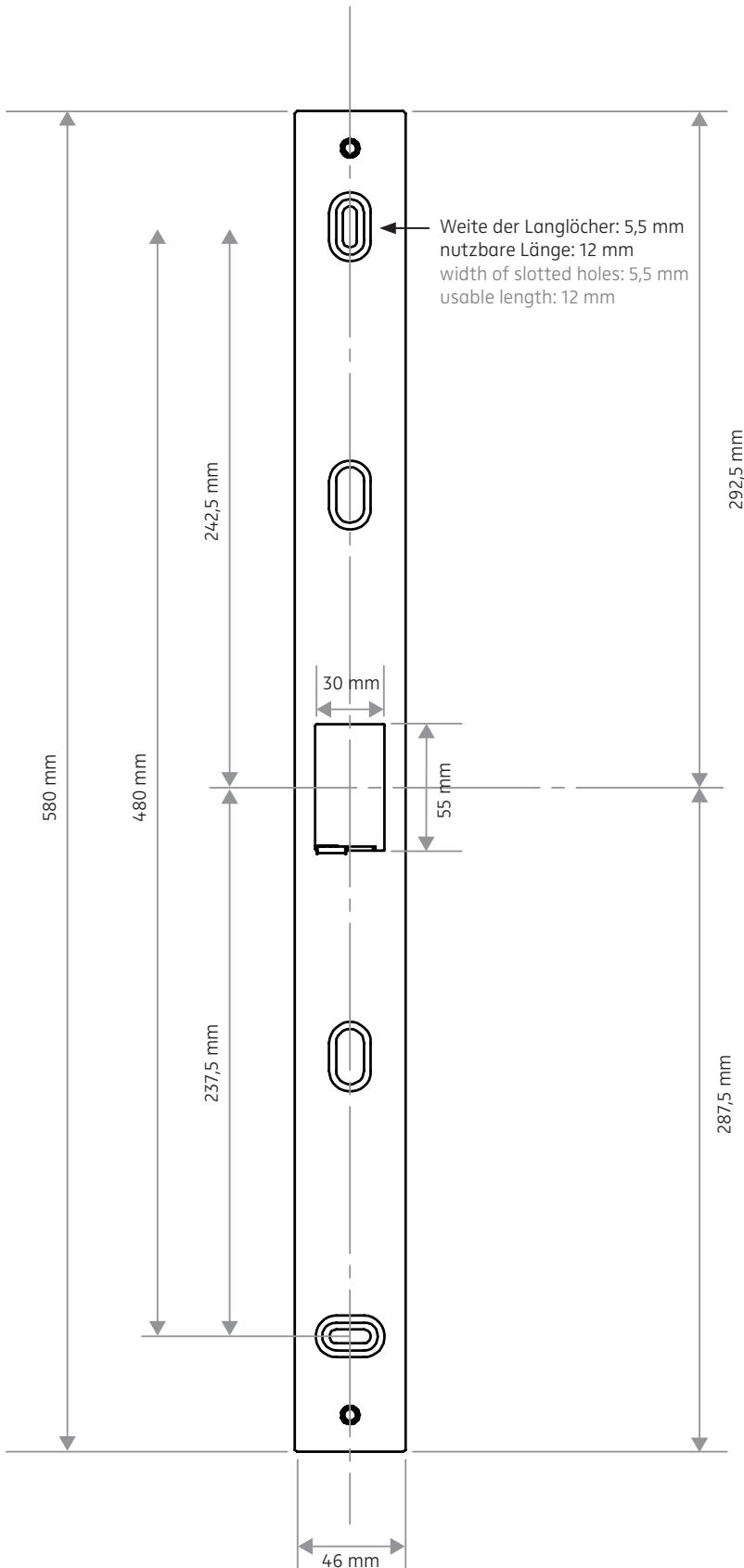

Am Ende seiner Lebensdauer darf dieses Produkt nicht mit dem Hausmüll entsorgt werden. Bringen Sie es bitte zu einer kommunalen Sammelstelle für elektrische und elektronische Altgeräte. Nach dem Elektrogesetz muss auch der Handel alte Elektrogeräte zurücknehmen. Richtlinie 2012/19/EU (WEEE-Richtlinie)

This product must not be disposed of with the household refuse at the end of its life cycle. Take it to your local disposal centre for electrical and electronic waste. According to the Electrical and Electronic Equipment Act, the trade must also take back old electrical appliances: Directive 2012/19/EU (WEEE Directive)



Die Lichtquelle dieser Leuchte darf nur durch den Hersteller oder einen von ihm beauftragten Servicetechniker oder eine vergleichbar qualifizierte Person ersetzt werden !

The light source of this luminaire must only be replaced by the manufacturer, his service representative or a similarly qualified person !